



**Decoamis**

Revestimos tus ideas

J-40796459-3

# Catálogo

de productos

*Para Distribuidores*



decoamis\_flooring

www.decoamis.com



## Quienes Somos

**Desde el 2016** nos hemos dedicado al desarrollo de productos de revestimientos de paredes y pisos para hacer que las áreas residenciales y comerciales sean un lugar más confortable.

## Todos nuestros productos tienen Beneficios Increíbles



**De garantía  
residencial**



**De garantía  
comercial**



Resistente  
al fuego



Sin  
Decoloración



Eco  
Friendly



Resistente al  
moho



A prueba de  
insectos



Larga vida



A prueba  
de agua



Adaptable  
al clima



Resistente  
a rayaduras



Bajo  
mantenimiento



Resistente  
a impactos

**Nuestros productos  
tienen certificaciones por:**







*Linea*

**3D Super Embossed**

**Dimensiones**

**2.90mts X 14.6cm X 2.5cm**

**Cobertura**

1.693 mts<sup>2</sup>  
(4 piezas)

**Cada mt<sup>2</sup> necesita:**

10 tornillos, 20 clips y  
1 durmiente.

**El empaque incluye:**

4 piezas de Deck

**Colores**

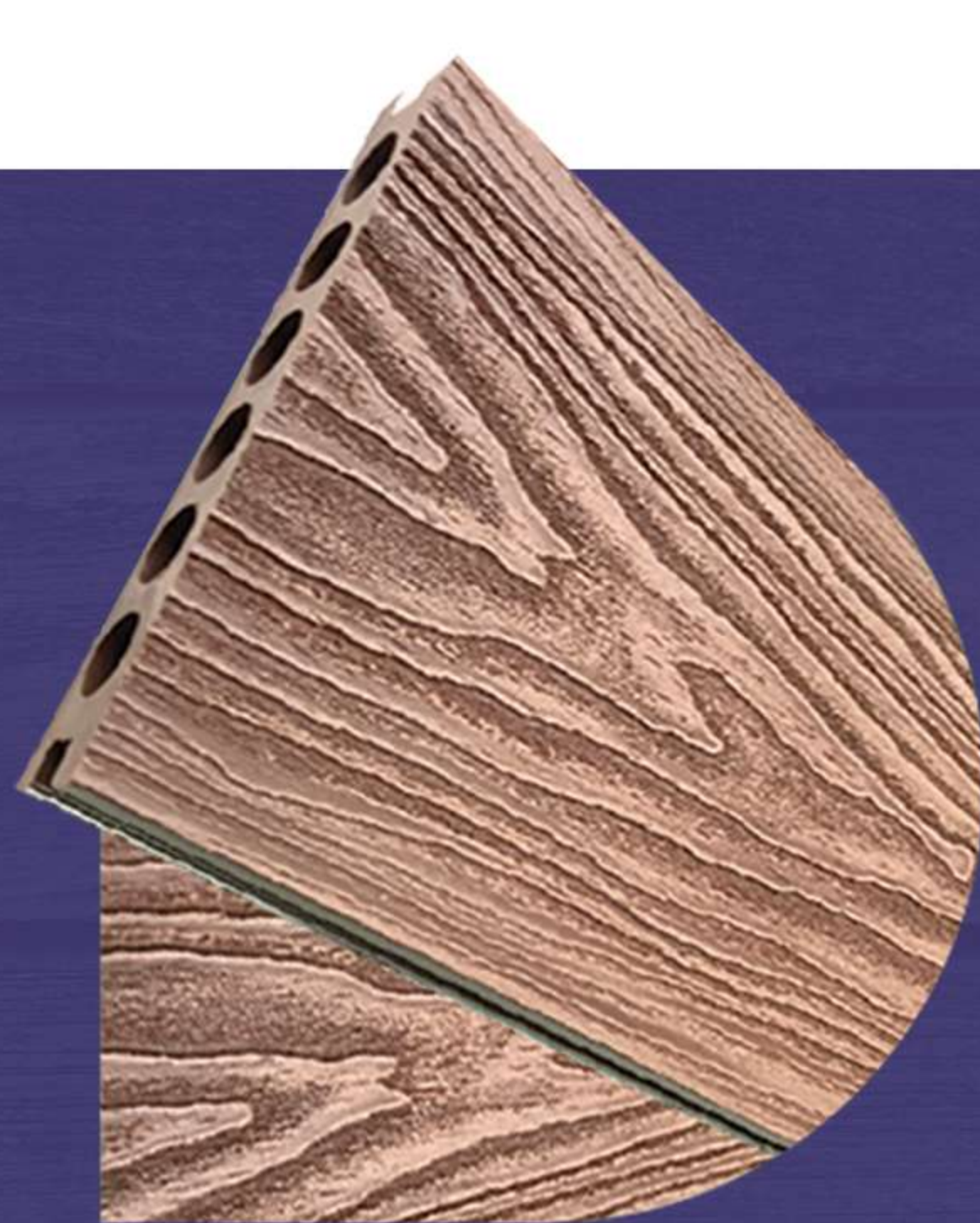
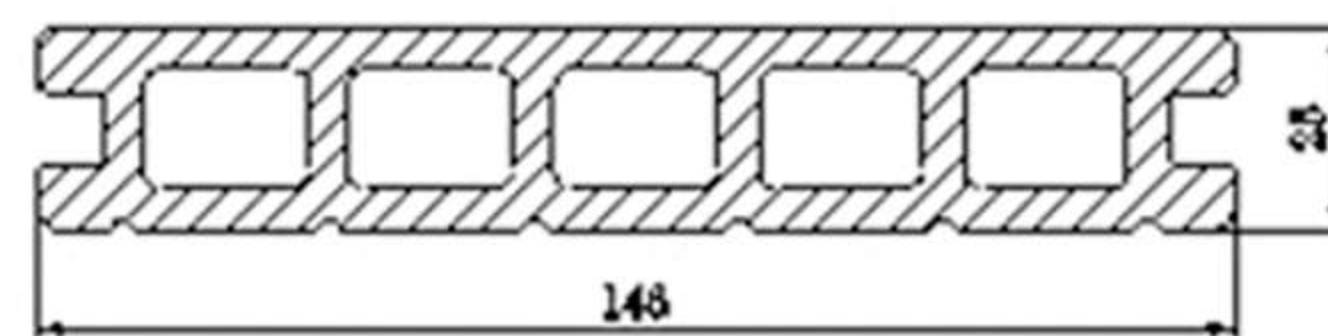
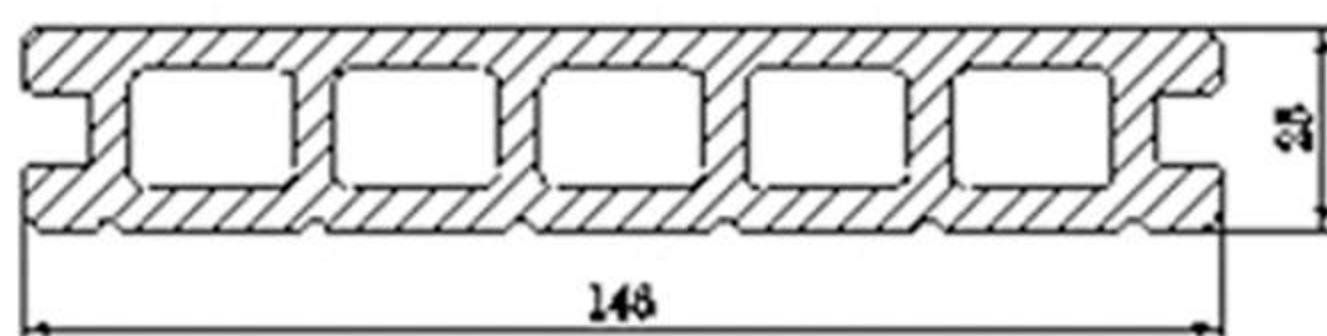

*Teak*



*Cream*





## Linea Hollow

### Dimensiones

2.90mts X 14.0cm X 2.5cm

#### Cobertura

1.624 mts<sup>2</sup>  
(4 piezas)

#### Cada mt<sup>2</sup> necesita:

10 tornillos, 20 clips y  
1 durmiente.

#### El empaque incluye:

4 piezas de Deck

### Colores

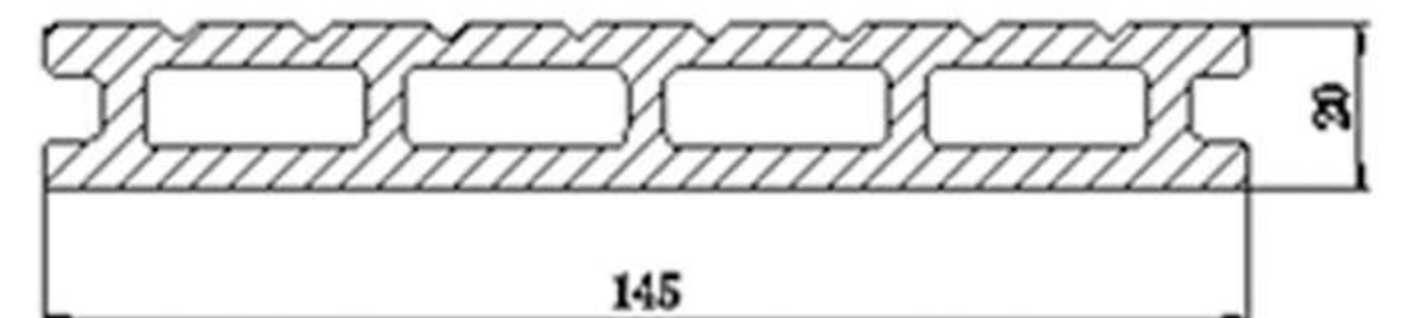
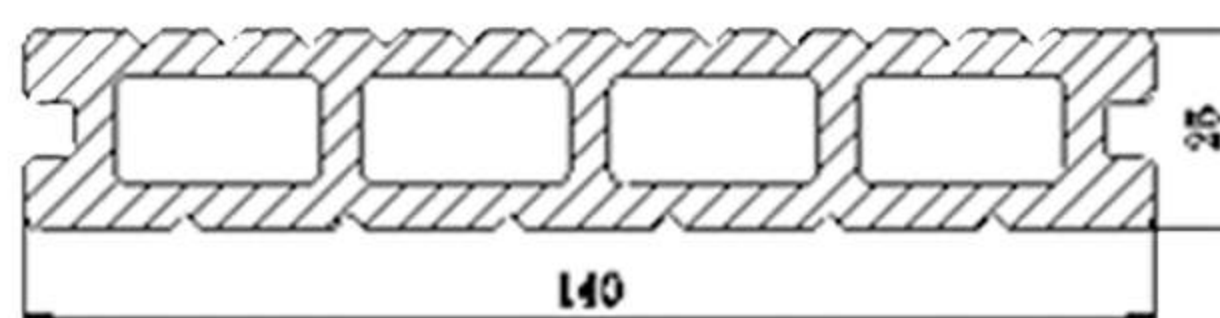
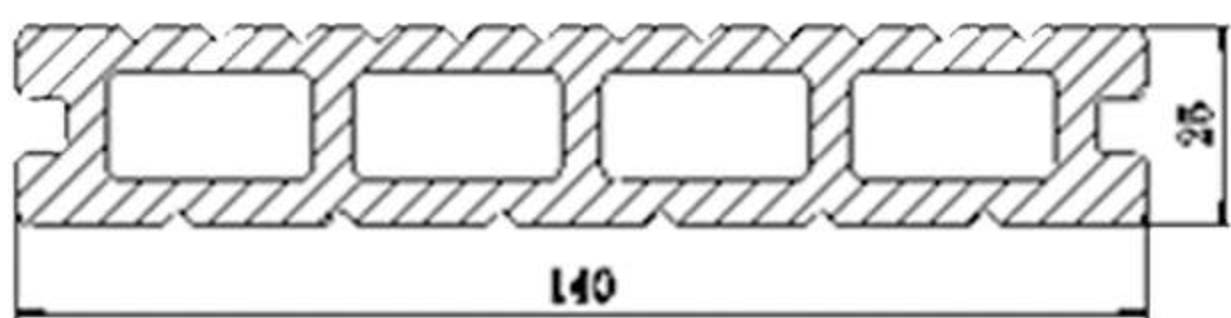

Coffee

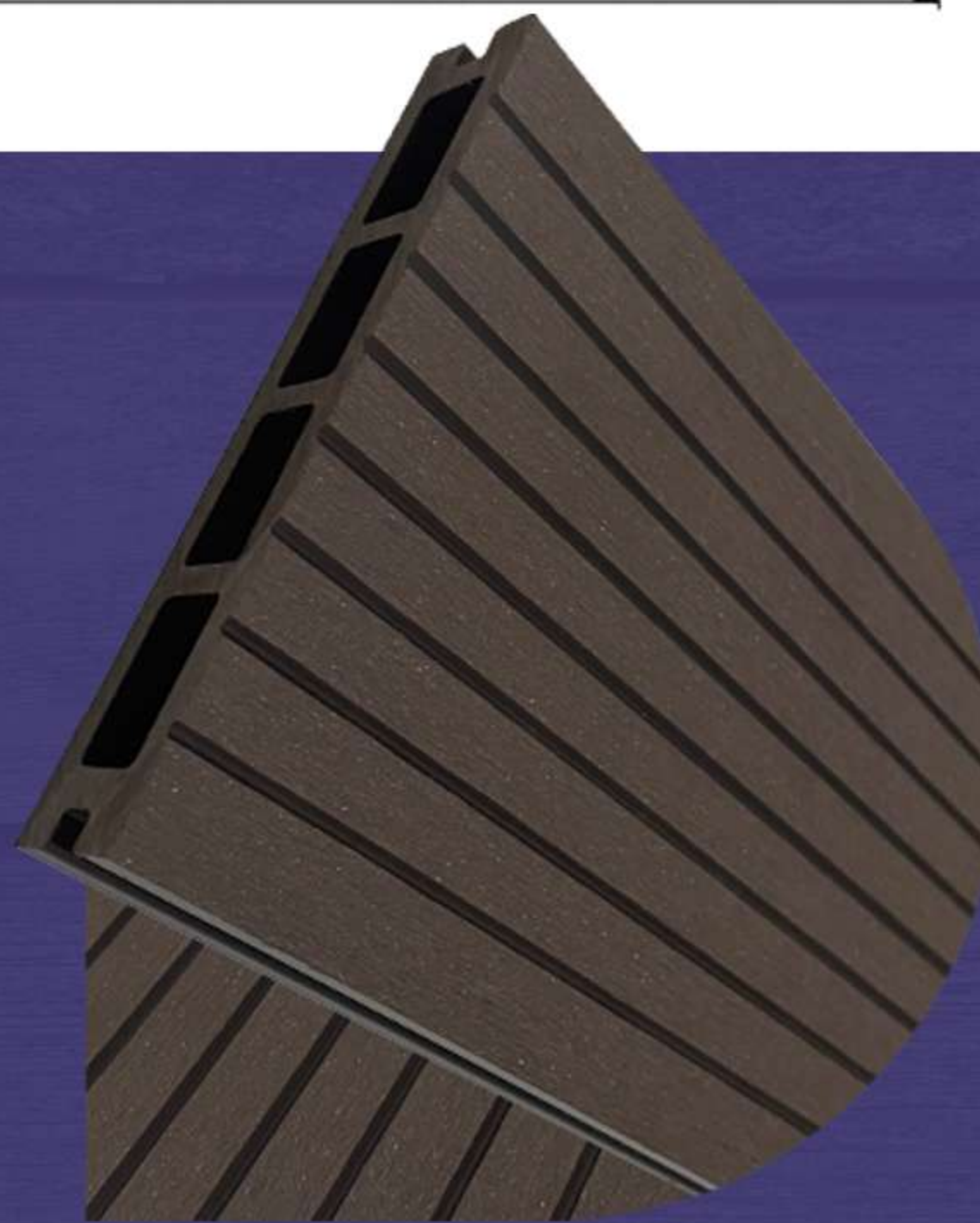

Chocolate



Gris



*Línea*  
**Línea Co Extrusion**

**Dimensiones**

2.90mts X 13.8cm X 2.2cm

**Cobertura**

1.2 mts<sup>2</sup>  
(3 piezas)

**Cada mt<sup>2</sup> necesita:**

10 tornillos, 20 clips y  
1 durmiente.

**El empaque incluye:**

3 piezas de Deck

**Colores**

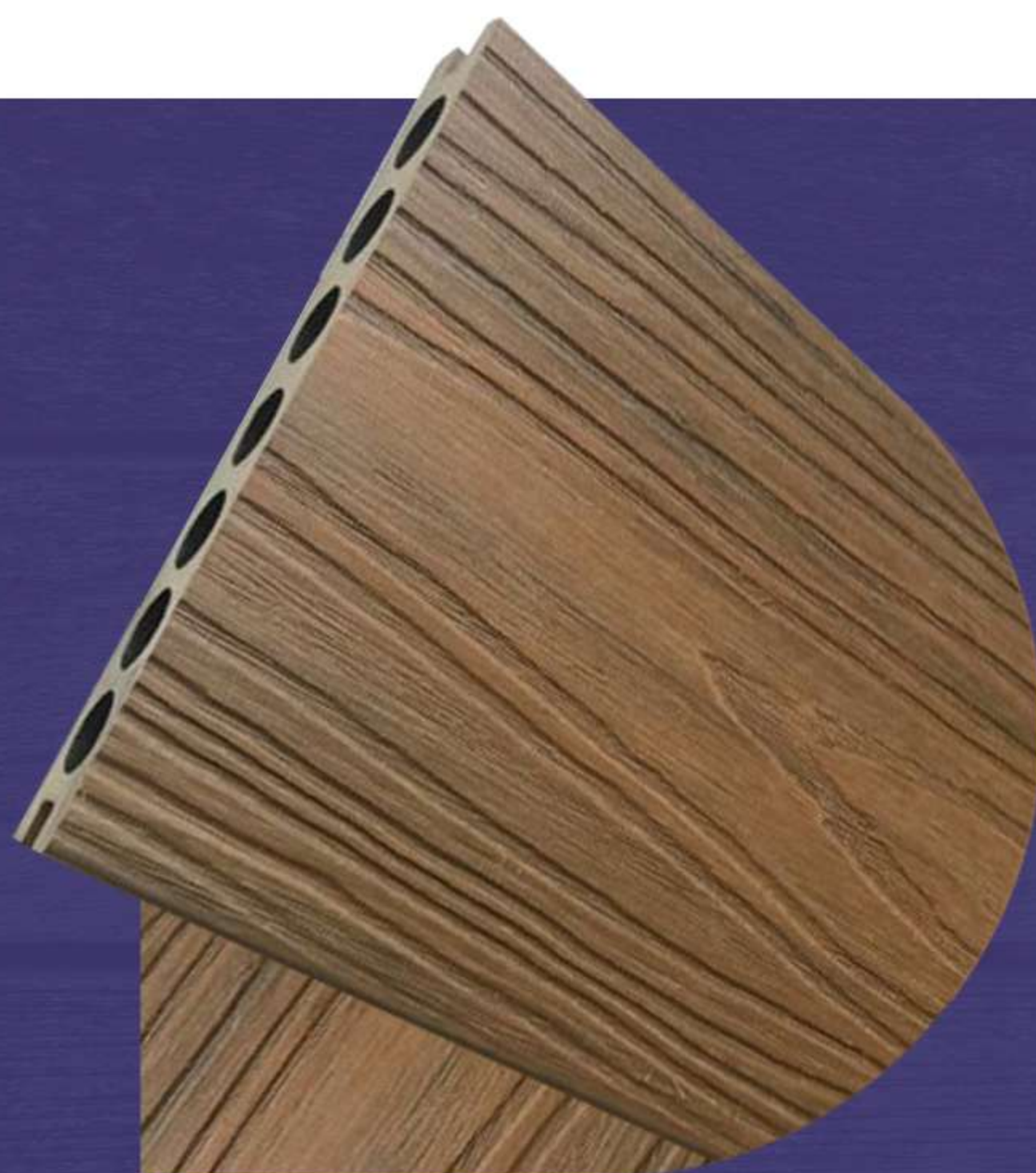
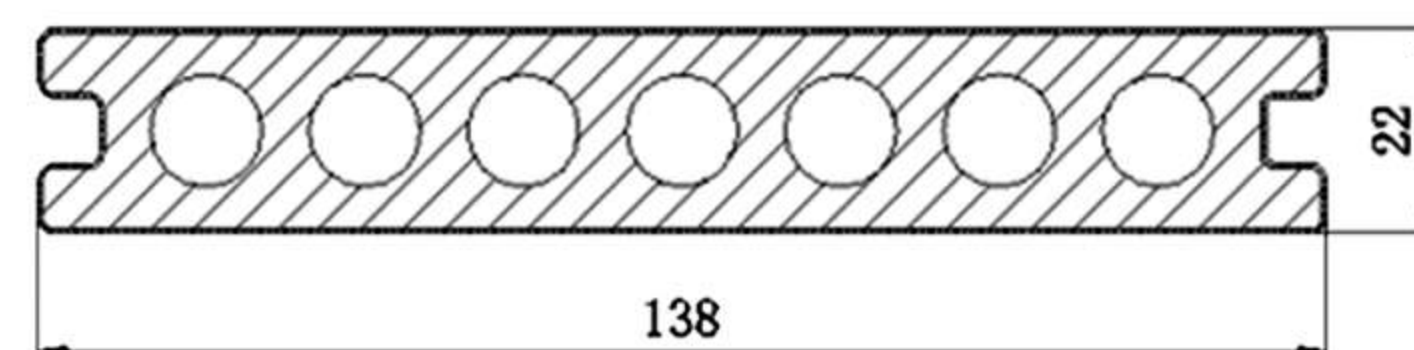
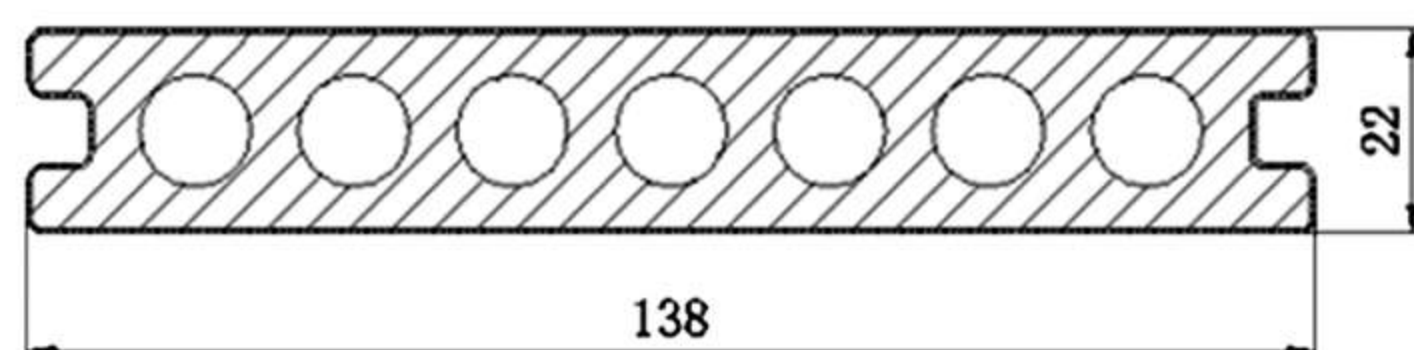

**Light**  
*Walnut*



**Ancient**  
*Wood*





*Linea*  
**Linea DIY**

## Dimensiones

**30cm X 30cm X 2.1cm**

### **Cobertura**

0.81 mts<sup>2</sup>  
(9 piezas)

### **Cada mt<sup>2</sup> necesita:**

10 tornillos, 20 clips

### **El empaque incluye:**

9 piezas de Deck

## Colores



*Teak*



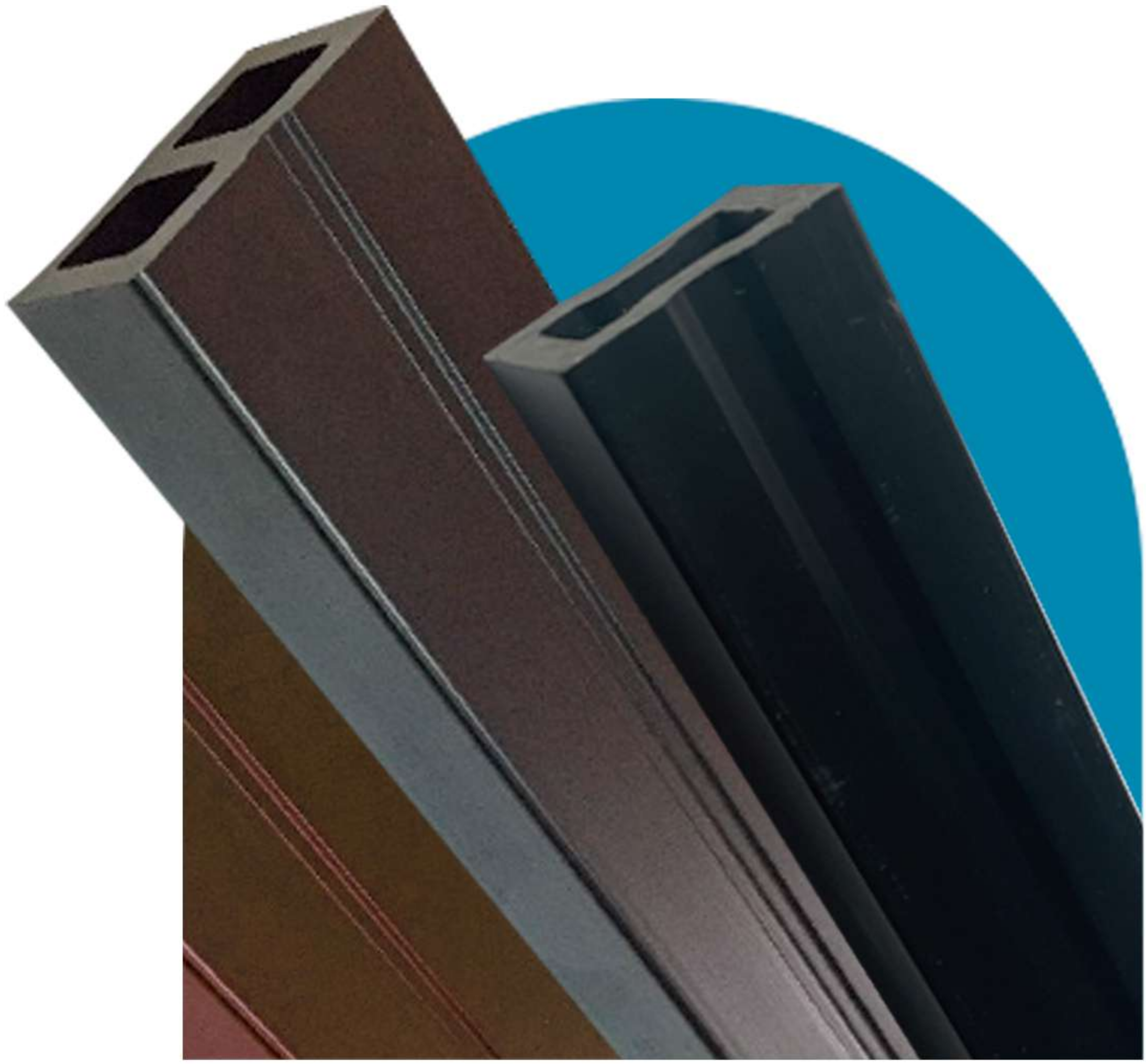

**Accesorios**  
*Durmientes*

**Dimensiones**

40mm x 30mm x 2,90 m

**WPC HOLLOW JOIST**

**El empaque incluye:**

9 piezas de Deck

**Colores**

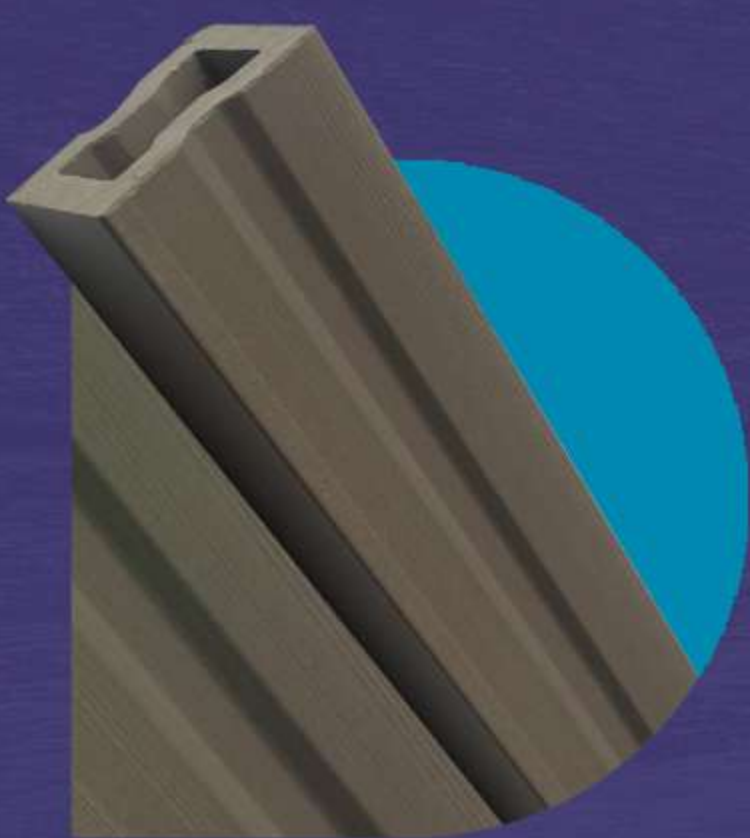

**Hollow**  
*Cream*

YT-40J30



**Hollow**  
*Coffee*

YT-40J30



**Hollow**  
*Gris*

YT-40J30

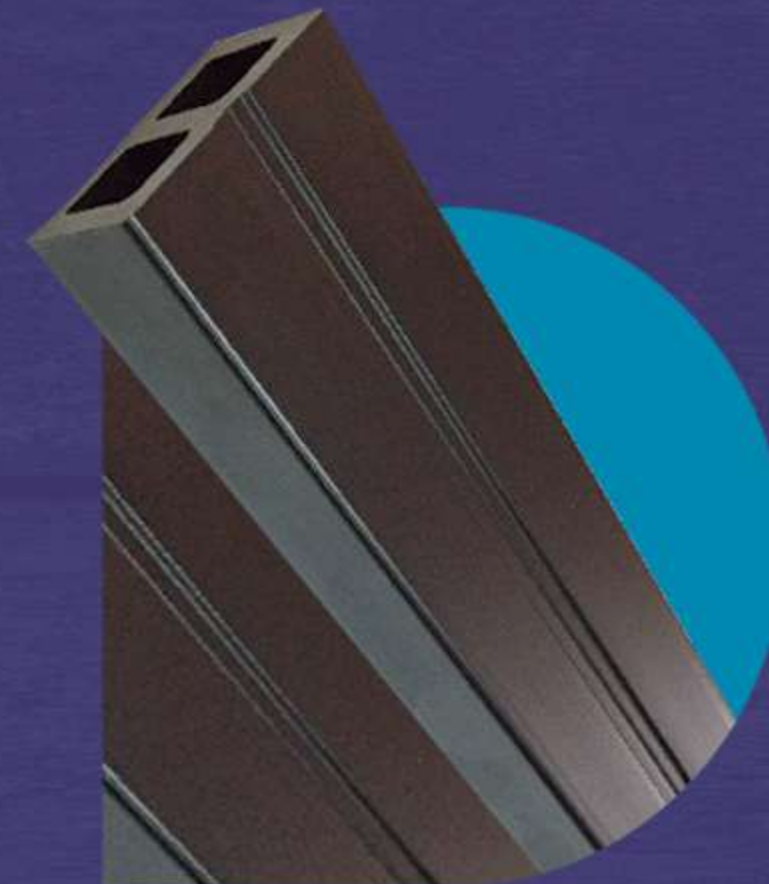

**Hollow**  
*Chocolate*

YT-AE01

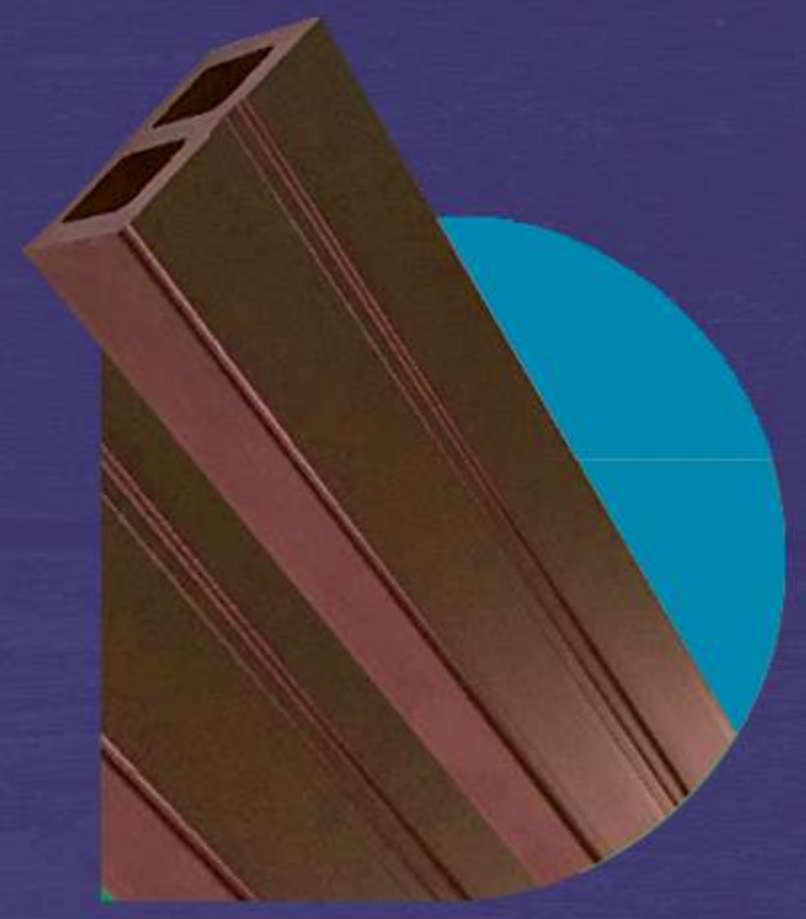

**Hollow**  
*Teak*

YT-AE01



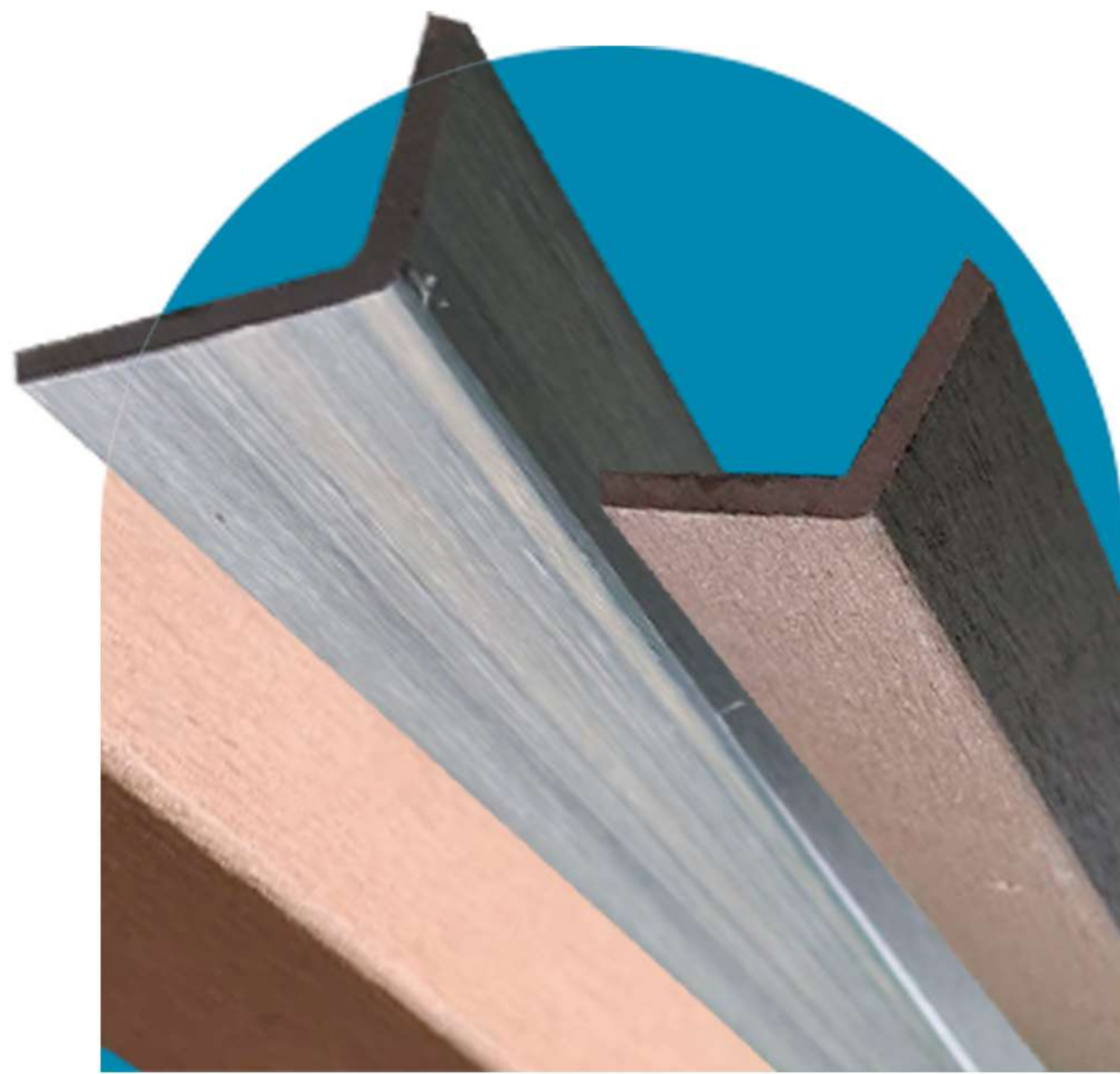

## Accesorios *Perfiles*

**Dimensiones**

40mm x 30mm x 2,90 m

### WPC EDGE COVER

**El empaque incluye:**

10 piezas de Deck

### Colores

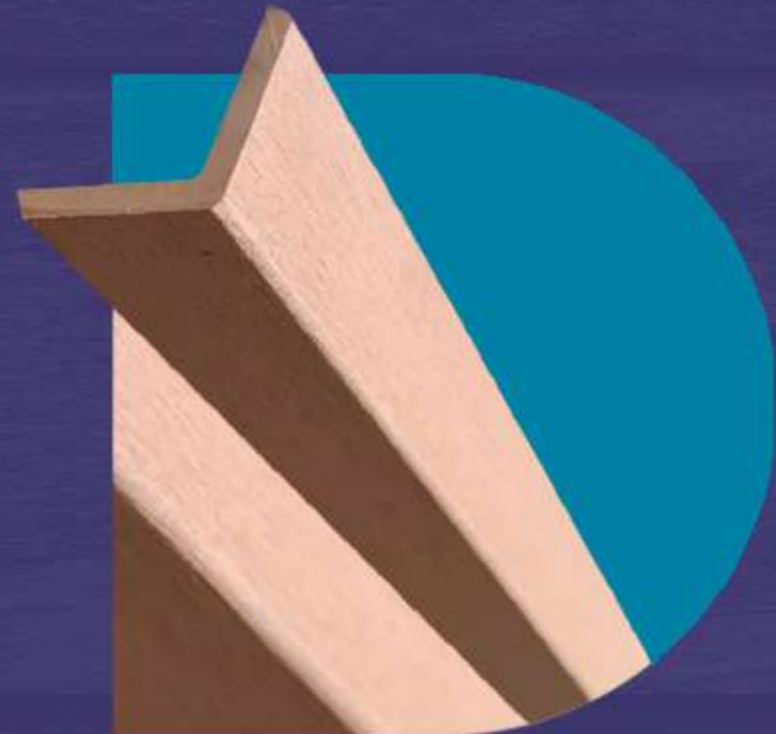

**Perfil**  
*Teak*

YT-A01

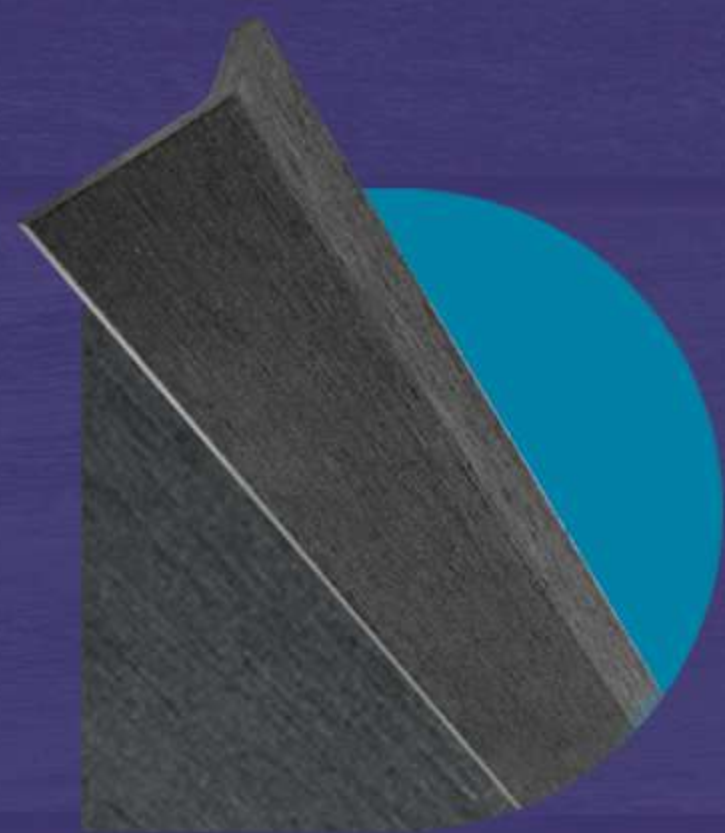

**Perfil**  
*Gris*

YT-A01

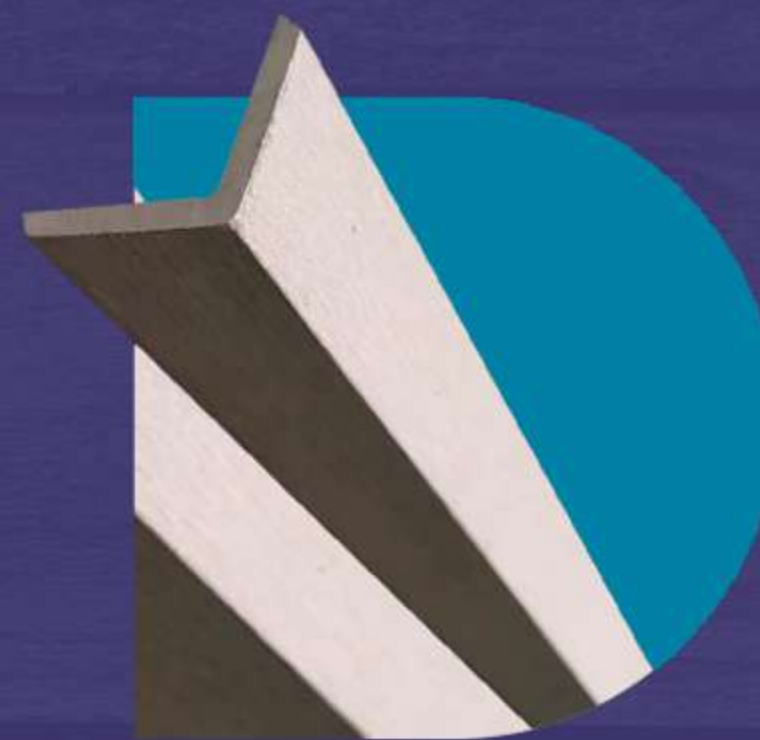

**Perfil**  
*Cream*

YT-A01



**Perfil**  
*Ancient  
Wood*

YT-AE01

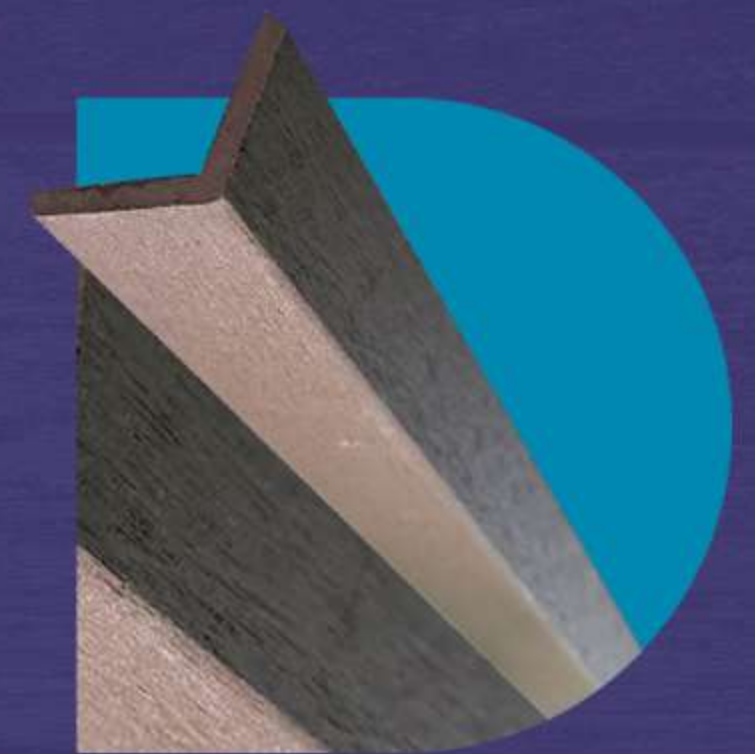

**Perfil**  
*Chocolate*

YT-AE01



# Guía de instalación Decking



1

**A)** Necesitará un taladro, un atornillador eléctrico y una sierra, además de los accesorios suministrados, antes de comenzar la instalación.

**B)** Trabaje sobre una superficie nivelada y estable. Compruebe que la superficie de instalación es lo suficientemente sólida para los tornillos de expansión.

**C)** Taladre previamente los durmientes y el suelo antes de colocar los tornillos de expansión, asegúrese de que las ubicaciones de los agujeros en los durmientes y el suelo coinciden.

2

**A)** Se recomienda que el espacio entre los durmientes sea de 25 a 30 cm.

**B)** Separe los tornillos de expansión de los durmientes unos 30 cm.

Keep stainless fitting for keel  
approximately 30cm apart.



3

TOP VIEW



**A)** Coloque el clip de arranque en el extremo de cada durmiente con un tornillo de acero inoxidable.

4

**A)** Deslice firmemente la primera tabla contra el clip de arranque.



5



**A)** Instale clips separadores al otro lado de la tabla y fíjelos con tornillos.

**B)** Asegúrese de que los orificios de los tornillos estén alineados con el centro de los durmientes.

6

**A)** Deslice las tablas del entarimado contra los clips separadores e instale el resto de las tablas de la misma manera que en el paso 5.







7

**A)** Las piezas del centro deben instalarse sobre los durmientes, o bien, añadir un durmiente extra para facilitar la instalación.

8

**A)** Coloque tornillos en el extremo de la última pieza de la tarima para fijarla.

**B)** Corte en diagonal el extremo de la cala lateral para que se unan entre sí.

**C)** Atornille la parte superior de la tabla lateral para fijarla.







## Accesorios *Tornillos*

### Usos para:

Hollow / 3D Super Embossed /  
Co-Extrusion modelo 145H20 /  
146H25 / 138H22 color Grey,  
Teak, Cream, Light Walnut,  
Ancient Wood

**100 Unidades**



### Usos para:

Hollow modelo 140H25D  
Color Coffee y Chocolate

**100 Unidades**

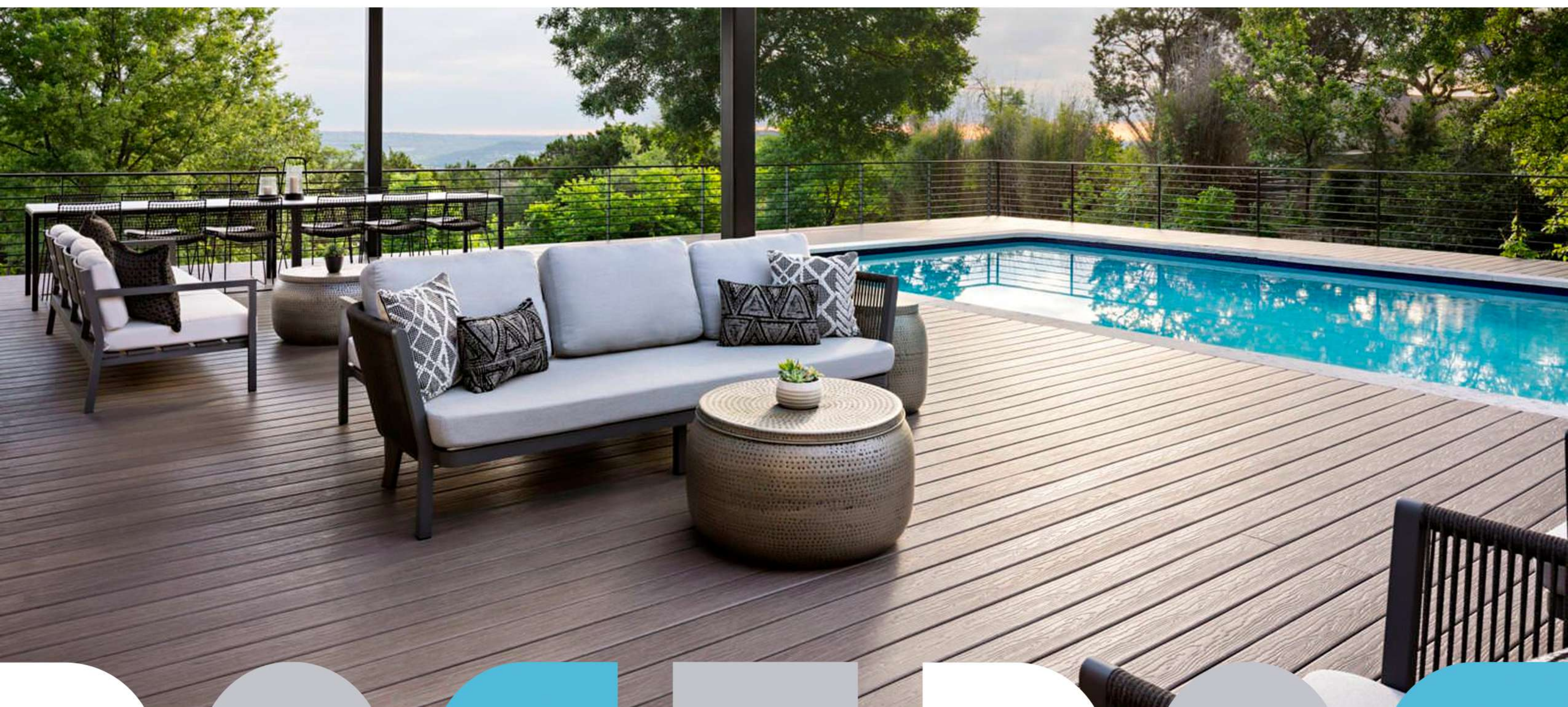





# Decoamis

Revestimos tus ideas

J-40796459-3

Escanea y  
**contáctanos**

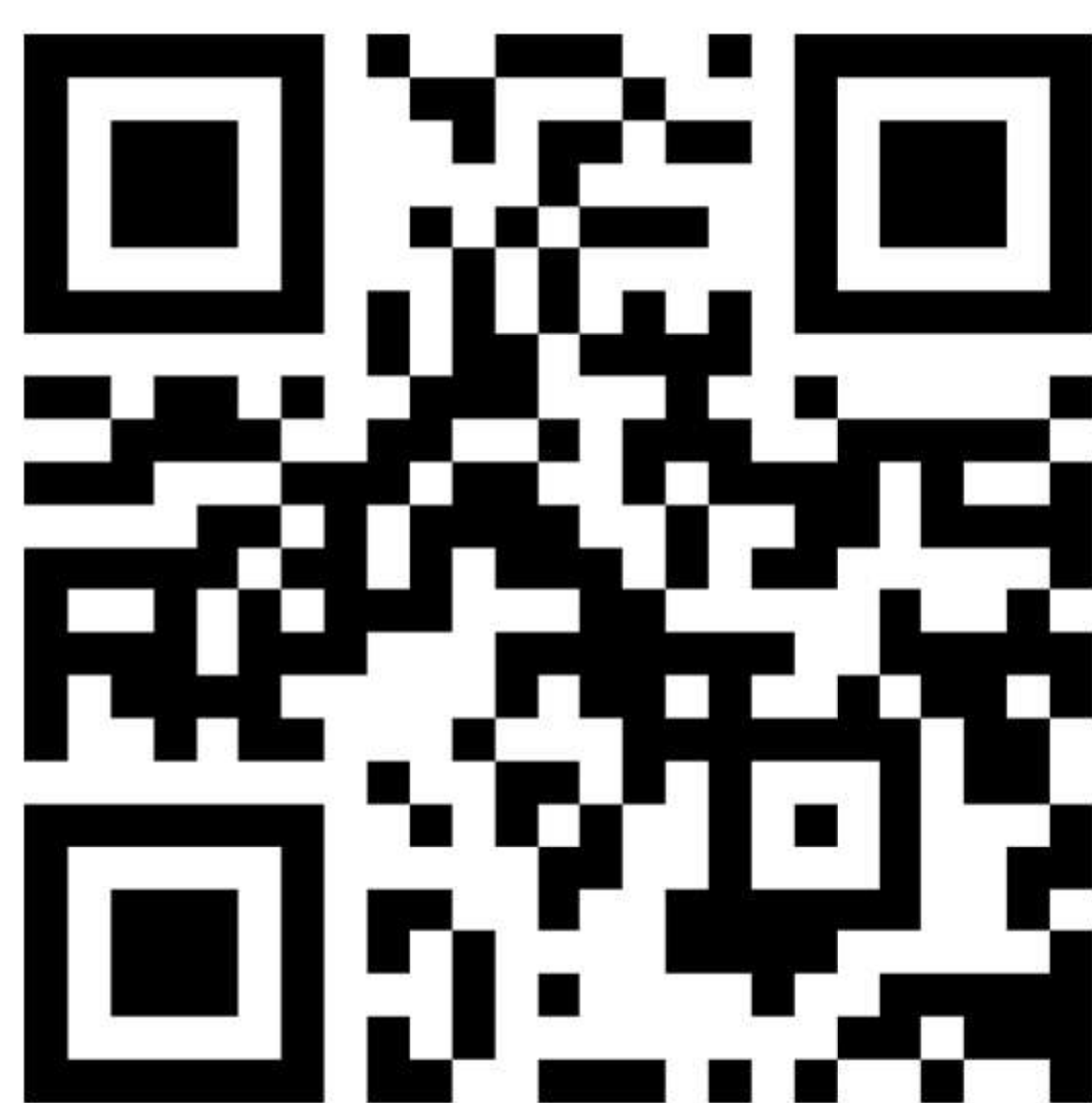

decoamis\_flooring

www.decoamis.com